



TÄVLINGSREGLER FÖR BRUKSRIDNING



SYFTE MED TÄVLINGSFORMEN:

En tävlingsform där alla raser kan delta.

Syftet är att utbilda ryttare och häst för att ekipaget ska kunna hantera olika situationer genom att ett förtroende byggs upp mellan ryttare och häst. Målet är att skapa förståelse för hur hästen fungerar vid en god hantering med bra hästmannaskap.

Hästen skall lära sig att lita på och lyda sin ryttare.

2012-04-01

Innehållsförteckning

ALLMÄNNA BESTÄMMELSER	A
Hästens ålder	A
Ryttarens ålder	A
Antal starter per häst	A
Hästägarförsäkran/hästpass	A
Utrustning	A
Doping	B
Banbesiktning	B
Funktionskontroll	B
Moment/bana	B
Olydnad	B
Osportsligt uppträdande	B
Tidtagning	C
Gångarter	C
Ideal- och maxtid	C
Placering vid lika slutpoäng	C
Svårighetsgrad	C
Protest	C
INGÅENDE MOMENT	1
Funktionskontroll	1
Bedömning under ridning	2
Vatten eller presenning	3
Bro	4
Vändning i trångt utrymme	5
Portar	6
Skritta över bommar	7
Rida över gatubrunn	8
Halter	9
Lydnadsmoment	10
Ryggning i vinkel	11
Hoppning	12
Flytta föremål	13
Brygga	14
Trav genom korridor	15

ALLMÄNNA BESTÄMMELSER

Alla som tävlar inom JUF:s tävlingsgrenar skall vara medlemmar eller ha tävlingslicens i Jordbrukare-Ungdomens Förbund. Till distriktsmästare kan endast den koras som är boende i det arrangerande distriktet.

Till grund för dessa tävlingsregler ligger tävlingsregler för brukskörning med häst och vagn. Tanken är att man med vissa ändringar och kompletteringar ska kunna använda brukskörningsbanan till bruksridning.

Hästens ålder

För att delta i tävlingen skall hästen vara minst 4 år gammal, i god kondition och välskött. Sto med föl under 6 veckor får ej tävla.

Ryttarens ålder

Ryttaren ska ha fyllt 14 år. (*Åldersdispens kan lämnas av arrangören. Målsmans medgivande erfordras*).

Vid SM-tävlingar lämnas inte åldersdispens för ryttare under fyllda 12 år. Förutsättningen för att få dispens är att ryttaren självständigt klarar att hantera ekipaget.

Antal starter per häst

Häst får starta två gånger vid samma tävling med olika ryttare. Vid SM endast en start per häst.

Om ryttare vid DM startar med mer än en häst, skall vid anmälningstillfället anges vilken av hästarna som skall kvalificera till SM, ryttaren skall starta den hästen före den andra.

Hästagarförsäkring/hästpass

Hästagarförsäkring skall lämnas till arrangören innan urlastning. Hästpass skall uppvisas.

Utrustning

Ryttaren skall bära ridhjälm och lämplig klädsel. Spö samt sporrar får användas, sporrar får ej vara över 20 mm. Hästen skall vara sadlad med en komplett sadel och ett huvudlag. Bettlöst huvudlag är tillåtet. Ridning i grimma är ej tillåtet. Utrustningen skall vara hel och ren. Hjälpstyglar ger straffpoäng. Avsaknad av obligatorisk utrustning, som ej rättas före start medför uteslutning.

Doping

Häst eller ryttare får ej vara dopade.

Banbesiktning

Ryttaren skall före första start ha rätt att besiktiga banan, samt underrättas om tempon, idealtid och maxtid.

Funktionskontroll

Före start och direkt efter målgång skall ekipaget genomgå funktionskontroll.

Vid visning av häst vid hand skall ryttaren ställa upp hästen framför domaren. Vid uppmaning från domaren skall ryttaren leda hästen i skritt rakt bort från domaren, med hästen på höger sida och tygeln i höger hand med tygeländan i vänster hand, därefter vända till höger och trava rakt mot domaren med tygeln uppsamlad i höger hand.

Moment/bana

Momenten är markerade med röd skylt på höger sida och vit skylt på vänster sida, momenten är numrerade.

Banan skall ridas i nummerordning. Ekipage som rider banan i fel nummerordning utesluts ur hela tävlingen. Delmomenten skall ridas i bokstavsordning. Felridning, avbruten ritt eller ej genomfört moment innebär uteslutning ur momentet. Ryttaren får fortsätta tävlingen men kan inte placera sig före ekipage som ridit banan utan momentuteslutning. Ekipage äger rätt att straffritt passera genom ett tidigare genomfört moment. Ekipage som blir uteslutet i något moment skall tilldelas 100 straffpoäng i det momentet. Domaren under ridning har rätt att avbryta ritt i moment som ekipaget inte behärskar, eller visa ekipaget av banan om ryttaren inte behärskar ekipaget.

Olydnad

Halt = ekipaget stannar

Volt = ekipaget rider runt för att göra ett nytt försök

Ryggning = ekipaget backar

Utbrytning = bryter ut vid sidan av moment

Osportsligt uppträdande

Osportsligt uppträdande inom tävlingsplatsen medför 1 - 100 straffpoäng.

Straffpoäng för osportsligt uppträdande utmätts av en domarjury bestående av: överdomare, domare under ridning samt domare i funktionskontroll.

100 straffpoäng innebär uteslutning ur hela tävlingen.

Tävlande ekipage som ej kommer i tid till funktionskontroll och/ eller ej är

färdiga för start i tid, skall tilldelas straffpoäng under osportsligt uppträdande.

Tidtagning

Tid tages från det att hästens huvud passerar startlinjen, till dess att detsamma passerar mållinjen.

Gångarter

Banan skall ridas i skritt, trav eller galopp enligt markering. Gångartsbyte sker när ryttarens skänkel passerar skylt med gångartsanvisning.

Felaktig gångart som inte korrigeras inom 2 sekunder ger 1 straffpoäng per påbörjad 2 sekunders period.

Ideal- och maxtid

Idealtid och maxtid beräknas enligt nedan:

Idealtid: skrittsträckor 50 - 90 m/min, travsträckor 120 - 180 m/min, galoppsträckor 150 - 200 m/min, tillägg för obligatoriska halter, av- och uppsittning med mera.

Maxtid: 50 % tillägg på idealtiden.

Överskriden idealtid 2 straffpoäng per påbörjad 5 sekunders period.

Överskriden maxtid medför uteslutning ur hela tävlingen.

Domaren under ridning har rätt att visa ekipaget av banan vid överskriden maxtid.

Placering vid lika slutpoäng

Vid lika slutpoäng fördelas placeringarna efter vilket ekipage som har minst straffpoäng i:

1. Halter
2. Ryggning i vinkel
3. Bedömning under ridning
4. Det ekipage som är närmast under idealtiden

Svårighetsgrad

Arrangören avgör svårighetsgrad på banorna och skall sträva efter att alla ekipage ska kunna rida samma bana.

Arrangören bestämmer vilka moment som skall ingå i tävlingen. Dock skall funktionskontroll, bedömning under ridning, halter och ryggning i vinkel alltid ingå.

Protest

Eventuell protest mot domslut skall av **tävlande ryttare** inlämnas **skriftligen**, senast 15 min efter resultatets offentliggörande. Protest avgörs av domarjury bestående av: överdomare, domare under ridning samt domare i funktionskontroll + eventuellt aktuell momentfunktionär.

INGÅENDE MOMENT

Funktionskontroll

Före start

Ryttaren leder hästen in i funktionskontrollen utan sadel och ställer upp hästen samt visar hästen vid hand. Eventuell medhjälpare får bära sadeln.

Användning av pall vid uppsittning är tillåtet. Vid uppsittning och avsittning skall hästen stå stilla.

Efter målgång

Efter målgång skall ekipaget återvända till funktionskontrollen för avsittning och domarens bedömning.

Hästens kondition, rykt och hovvård	max 10 straffpoäng
Visning av hästen vid hand	max 10 straffpoäng
Utrustningens kondition, tillpassning och sadling	max 10 straffpoäng
Uppsittning	max 10 straffpoäng
Avsittning	max 10 straffpoäng
Ev. medhjälparens påverkan på hästen	max 10 straffpoäng
Ekipagets uppträdande	max 10 straffpoäng
Avsaknad av obligatorisk utrustning som rättas före start	max 10 straffpoäng
Avsaknad av obligatorisk utrustning som ej rättas före start	Uteslutning ur hela tävlingen
Ej sadlat och suttit upp inom 5 min.	Uteslutning ur hela tävlingen
Osportsligt uppträdande	max 100 straffpoäng

Bedömning under ridning

Hästens rörelser i gångarterna	max 10 straffpoäng
Ryttarens användande av hjälperna	max 30 straffpoäng
Hästens svar på hjälperna	max 30 straffpoäng
Ryttaren beträder marken	50 straffpoäng/gång och delmoment
Felaktig gångart, som inte korrigeras inom 2 sekunder	1 straffpoäng/påbörjad 2 sekunders period

Momenten ridna i fel nummerordning medför uteslutning ur hela tävlingen.

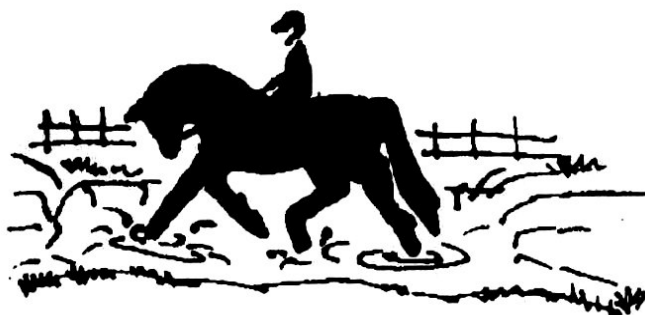

Vatten eller presenning

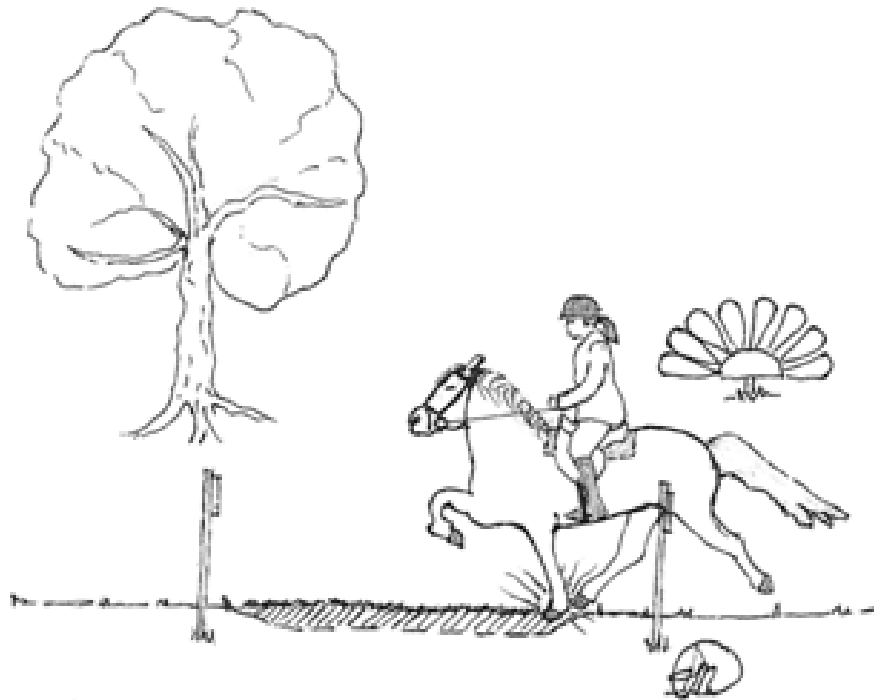

Ekipaget skall passera genom vattnet eller över presenning.

Första olydnad	10 straffpoäng
Andra olydnad	10 straffpoäng
Tredje olydnad	10 straffpoäng
Fjärde olydnad	Uteslutning
Hästen hoppar	20 straffpoäng
Hästen trampar utanför vatten/presenning	30 straffpoäng
Hela hästen utanför vatten/presenning	Uteslutning
Momentet ej genomfört	Uteslutning

Bro



Ekipaget skall passera över en bro.

Första olydnad	10 straffpoäng
Andra olydnad	10 straffpoäng
Tredje olydnad	10 straffpoäng
Fjärde olydnad	Uteslutning
Hästen hoppar	20 straffpoäng
Momentet ej genomfört	Uteslutning

Vändning i trångt utrymme

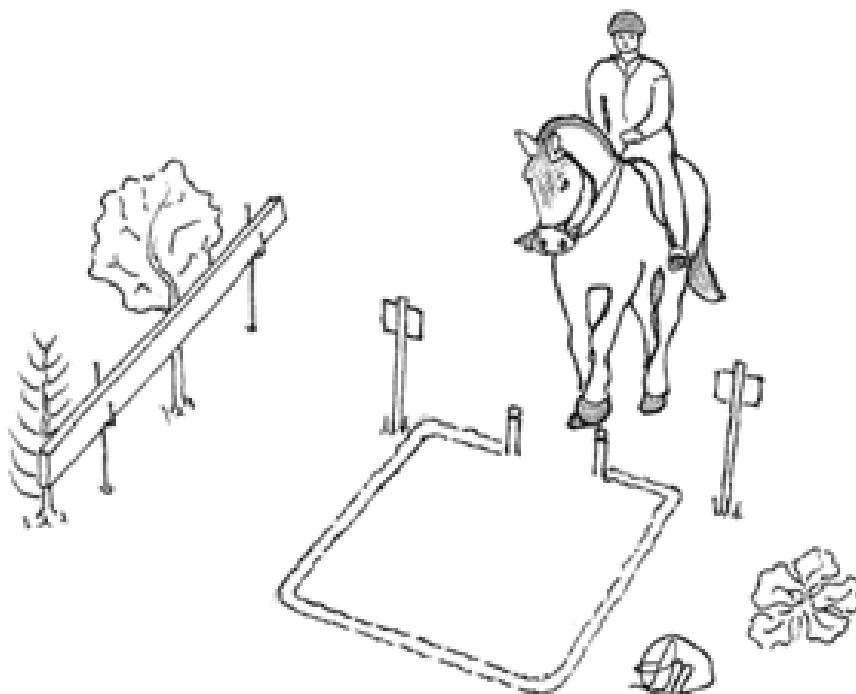

Ekipaget skall ridas in och vändas i ett trångt utrymme i valfritt vänster- eller högervarv utan att rida på portöppningens eller utrymmets markeringar. Vid in och utridning skall alla fyra hovarna passera genom portöppningen.

Hästen trampar på eller utanför markering	5 straffpoäng/steg
Riven portmarkering	10 straffpoäng/markering
Hov ej passerat genom portöppning	10 straffpoäng/hov
Hela hästen på och/eller utanför markeringen	Uteslutning
Momentet ej genomfört	Uteslutning

Portar

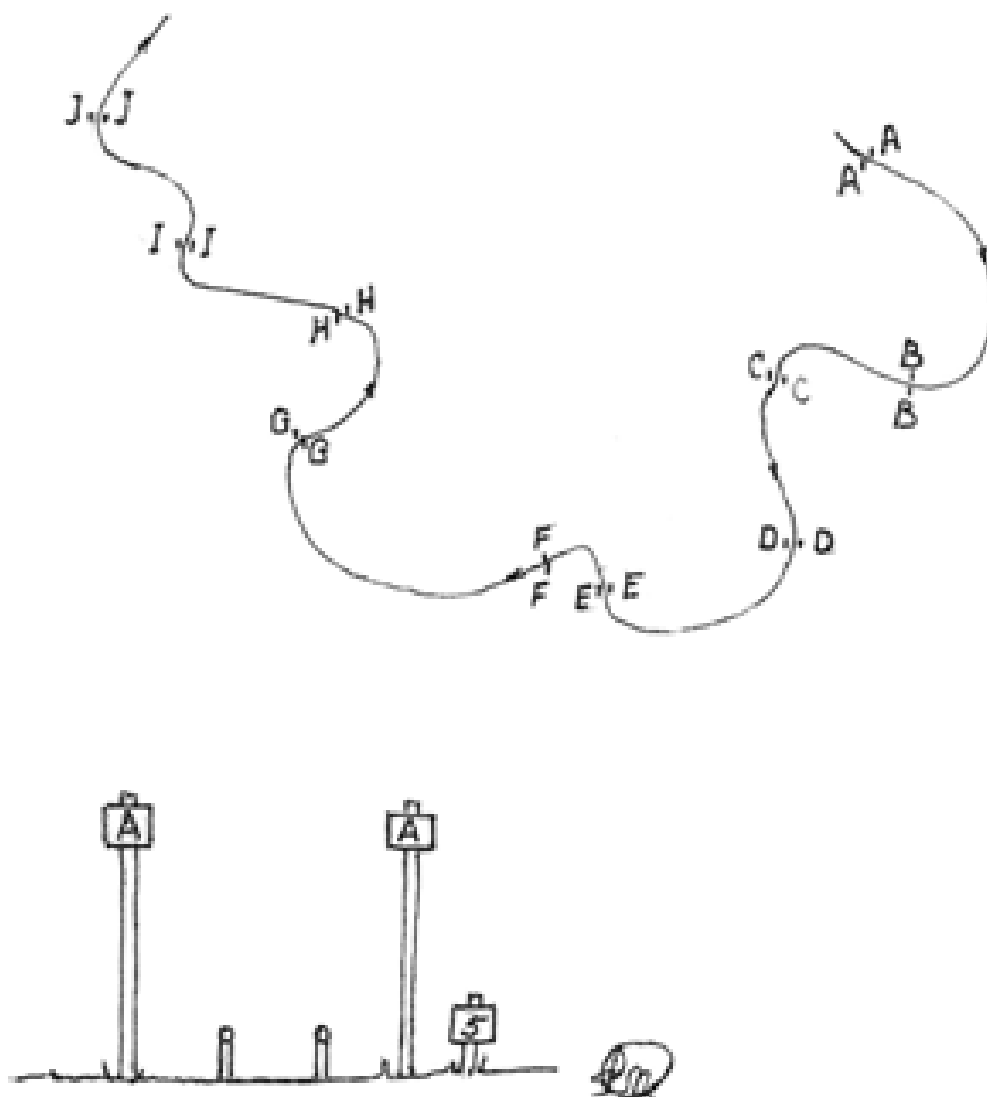

Ekipaget skall passera genom en serpentinbana med 5 - 10 st portar, med en portbredd som är anpassad till hästar och banmaterial (höga eller låga portar). Portarna är markerade A, B, C osv.

Riven portmarkering

10 straffpoäng/markering

Delmomenten ridna i fel bokstavsordning

Uteslutning

Momentet ej genomfört

Uteslutning

Skritta över bommar

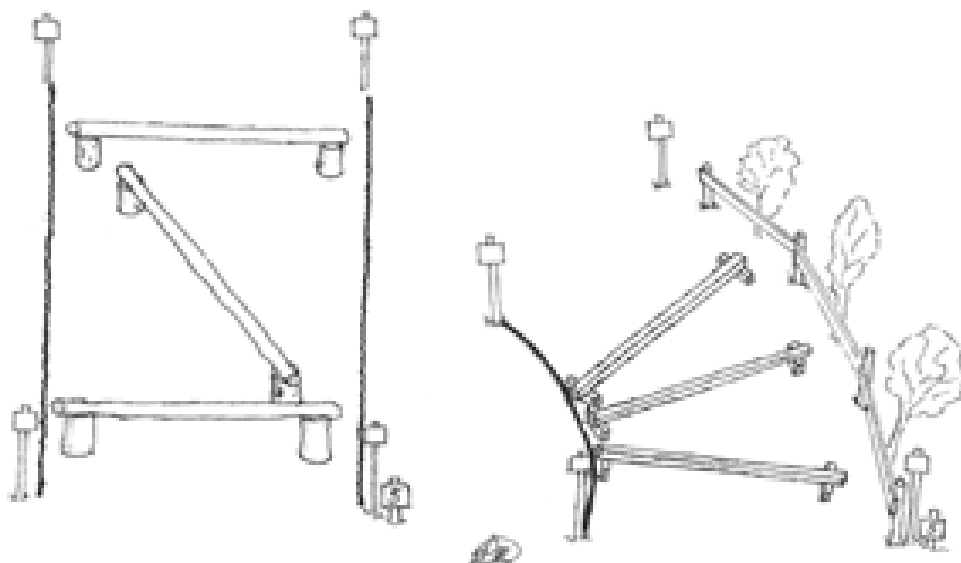

Hästen skall skritta över 2 till 6 bommar max 30 cm höga. Dessa kan vara placerade efter varandra eller i t ex ett L, Z eller i en bågform.

Nedriven bom	10 straffpoäng/bom
Första olydnad	10 straffpoäng
Andra olydnad	10 straffpoäng
Tredje olydnad	10 straffpoäng
Fjärde olydnad	Uteslutning
Momentet ej genomfört	Uteslutning

Rida över gatubrunn

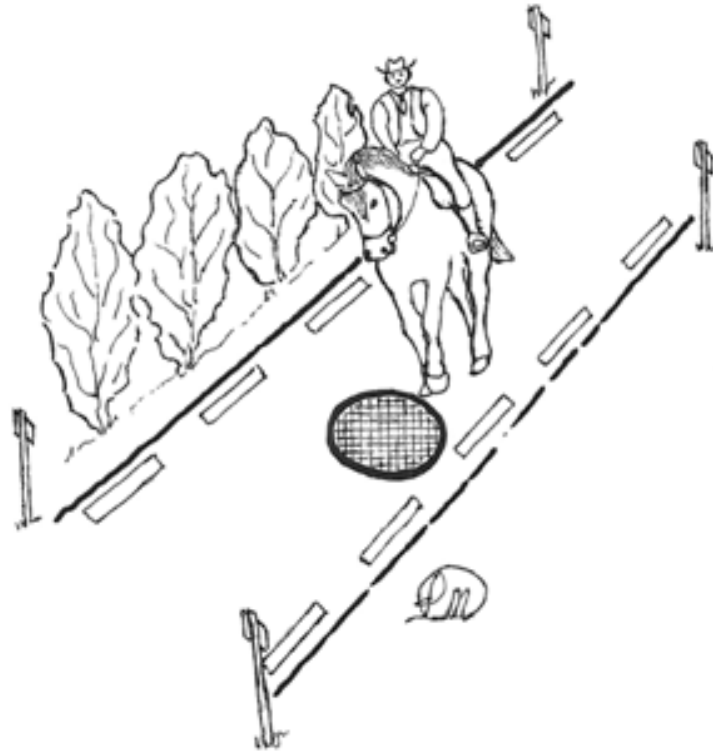

Ekipaget skall skritta genom en korridor över en gatubrunn, brunnslocket är jämnt med marken. Hästen skall med någon hov vidröra brunnslocket. Momentet skall passeras i ett försök, utan halt.

Hästen trampar på eller utanför markering	5 straffpoäng/steg
Ingen hov vidrört eller trampat på brunnslocket	30 straffpoäng
Första olydnad	10 straffpoäng
Andra olydnad	10 straffpoäng
Tredje olydnad	10 straffpoäng
Fjärde olydnad	Uteslutning
Hela hästen på och/eller utanför markeringen	Uteslutning
Momentet ej genomfört	Uteslutning

Halter



Hästens båda framhovar skall hållas *mellan* markeringar på marken under angiven tid. Tiden varieras mellan 10 - 30 sekunder. Minst en halt i medlut och en i motlut. De olika halterna är markerade A, B, C osv. Avståndet mellan markeringsstrecken är ca 60 cm.

Funktionären skall tydligt säga till ryttaren när framhovarna är innanför haltmarkeringen, eller om ryttaren rider igenom utan att stanna, när någon hov är på eller utanför markeringen och tidtagningen stoppas, samt när halten är utförd.

För kort halt

1 straffpoäng/påbörjad
2 sekunders period

Genom halten utan att stanna

30 straffpoäng

Delmomenten ridna i fel bokstavsordning

Uteslutning

Momentet ej genomfört

Uteslutning

Lydnadsmoment

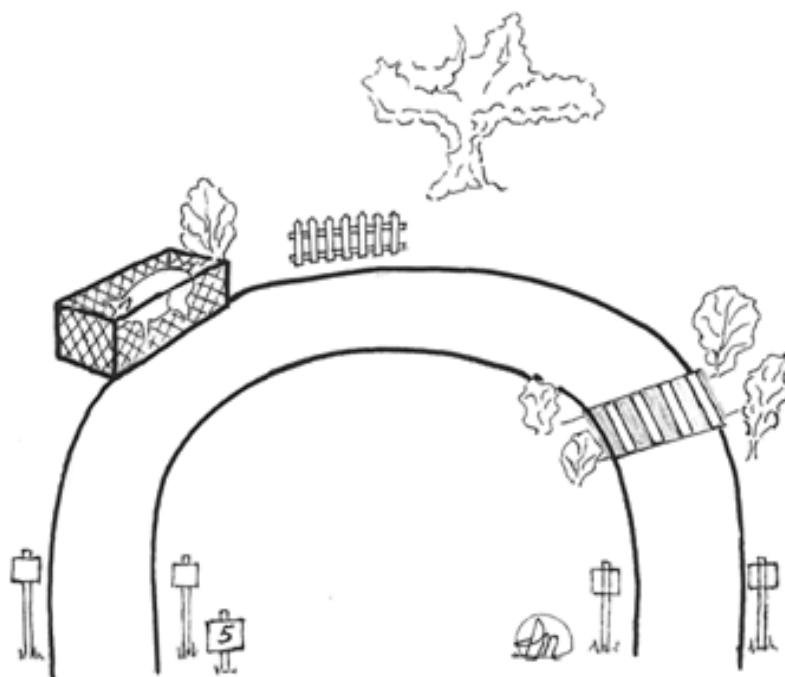

T ex ljudeffekter eller fladdrande saker.

Första olydnad	10 straffpoäng
Andra olydnad	10 straffpoäng
Tredje olydnad	10 straffpoäng
Fjärde olydnad	Uteslutning
Hästen trampar på eller utanför markering med 1 - 3 hovar samtidigt	30 straffpoäng
Hela hästen på och/eller utanför markeringen	Uteslutning
Momentet ej genomfört	Uteslutning

Rygging i vinkel

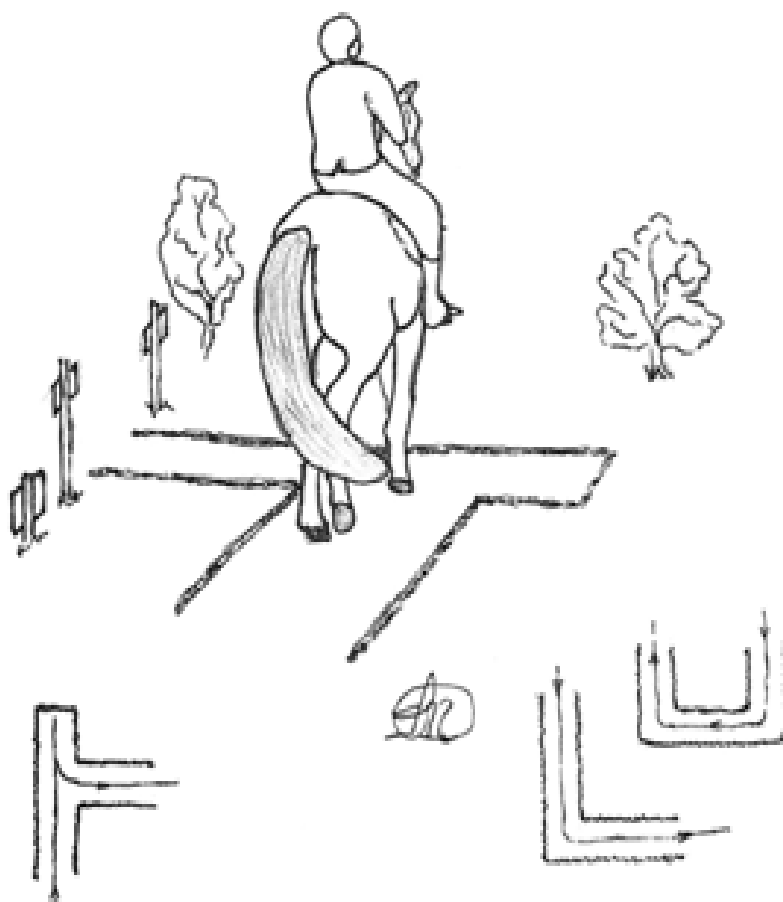

Hästen ryggas i vinkel t ex i form av L, U eller T.

Hästen trampar på eller utanför markering 5 straffpoäng/steg

Hela hästen på och/eller utanför markering Uteslutning

Momentet ej genomfört Uteslutning

Hoppning

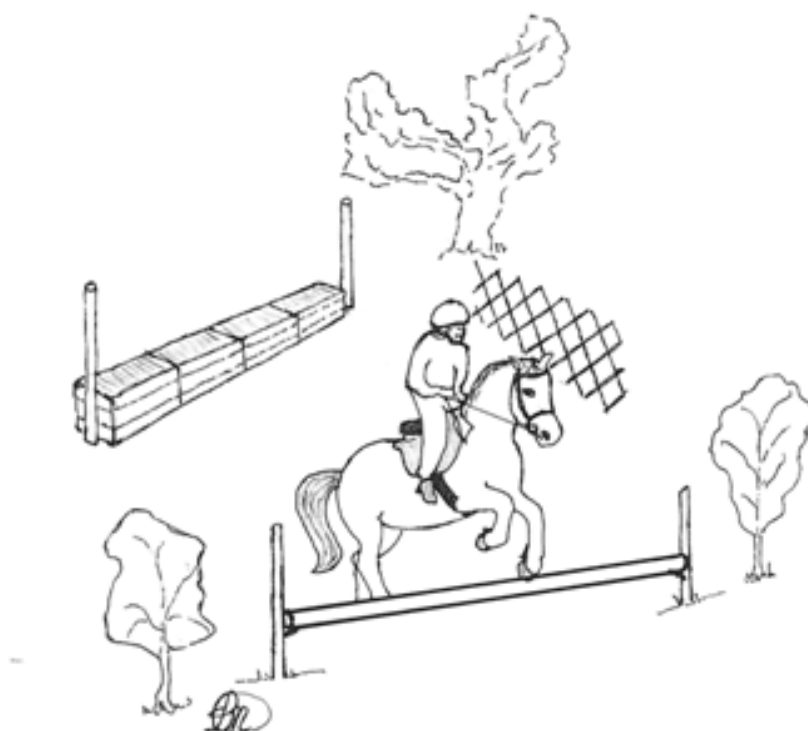

Ett till tre enkelhinder, max 80 cm höga.
Momentet skall passeras i bokstavsordning.

Rivning	10 straffpoäng/hinder
Första olydnad	10 straffpoäng
Andra olydnad	10 straffpoäng
Tredje olydnad	10 straffpoäng
Fjärde olydnad	Uteslutning
Delmomenten ridna i fel bokstavsordning	Uteslutning
Momentet ej genomfört	Uteslutning

Flytta föremål

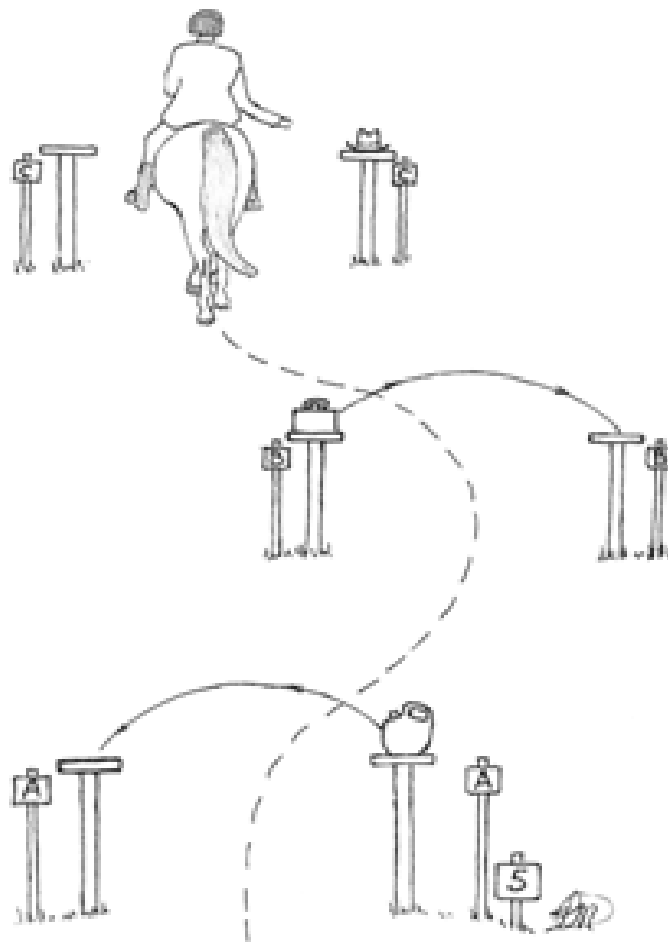

Ekipaget skall flytta ett föremål från en plats till en till en annan.
1 - 3 delmoment. Ryggning är tillåten.

Tappat eller ej placerat föremål	30 straffpoäng/föremål
Tar med sig föremål och rider runt för att placera det	10 straffpoäng/föremål
Delmomenten ridna i fel bokstavsordning	Uteslutning
Momentet ej genomfört	Uteslutning

Brygga

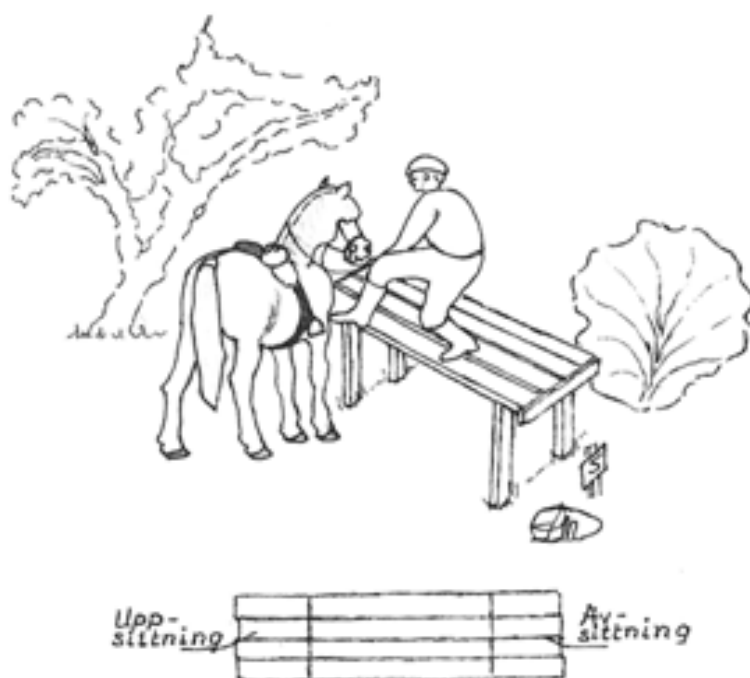

Ryttaren rider fram till bryggan, sitter av hästen på bryggan med båda fötterna inom markerat område. Leder hästen längs med bryggan och sitter upp på hästen igen från bryggan från ett markerat område. Båda fötterna skall vid uppsittningen vara inom det markerade området.

Av- och uppsittningsplats skall vara markerad på bryggan.

Avsittning på fel ställe på bryggan 30 straffpoäng

Uppsittning från fel ställe på bryggan 30 straffpoäng

Momentet ej genomfört Uteslutning

Trav genom korridor

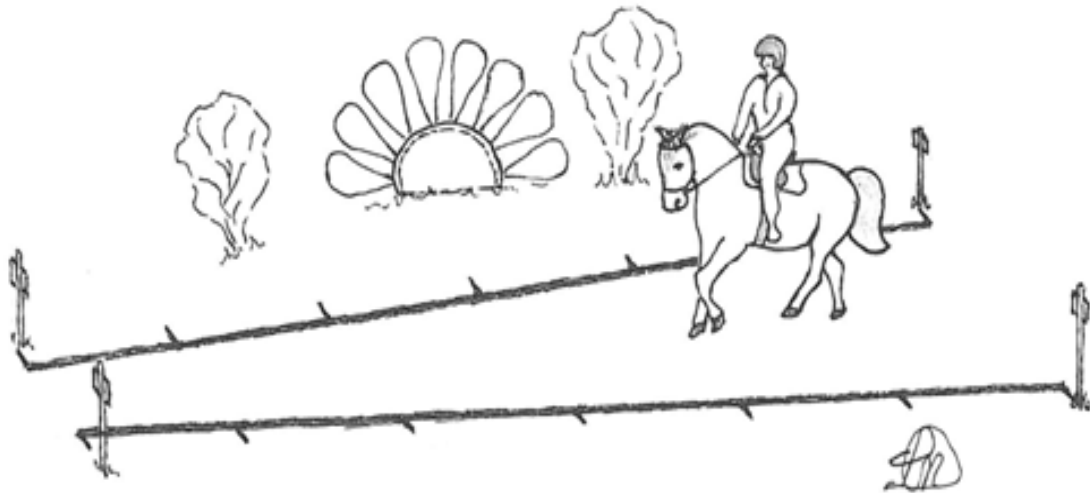

Ekipaget skall trava genom en ca 20 meter lång avsmalnande korridor. Ingången är max 1,5 meter bred och utgången minst 0,3 meter bred beroende på deltagande hästar och tävlingens svårighetsgrad. Korridorens sidolinjer är markerade. Korridoren delas in i 6 straffzoner enligt ovanstående skiss. Första zonen har högst och sista lägst straffpoäng. Ekipaget belastas med de straffpoäng som gäller i den zon där första hoven är på eller utanför linjen.

Hästen trampar på eller utanför linjen zon 1	30 straffpoäng
Hästen trampar på eller utanför linjen zon 2	25 straffpoäng
Hästen trampar på eller utanför linjen zon 3	20 straffpoäng
Hästen trampar på eller utanför linjen zon 4	15 straffpoäng
Hästen trampar på eller utanför linjen zon 5	10 straffpoäng
Hästen trampar på eller utanför linjen zon 6	5 straffpoäng
Hela hästen på och/eller utanför samma sidmarkering	Uteslutning
Momentet ej genomfört	Uteslutning

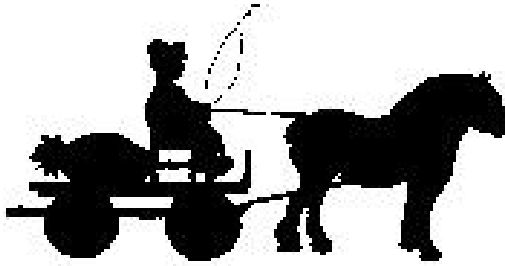

Förutom dessa tävlingsregler för bruksridning finns också tävlingsregler för:

- Brukskörning
- Skogskörning
- Hästplöjning

Det finns också olika tävlings PM, diplom och prisplaketter att köpa från JUF.

JUF ordnar utbildning för domare och funktionärer för de olika tävlingsformerna. Efter godkänd domarutbildning utfärdas domarcertifikat. Uppgift om godkända domare får Du genom JUF kansliet.

Lokalt i distrikten anordnas "prova på" tävlingar och DM i de olika tävlingsformerna.

Distriktsmästarna går vidare till SM. De två bästa från SM tävlar i NM.

Brukshästtävlingarnas historia i modern tid:

Hästplöjning från 1981

Skogskörning från 1985

Brukskörning från 1986

Bruksridning från 1999

Mer information kan Du få från JUF-kansliet eller genom att besöka JUF:s hemsida www.juf.se



JUF är föreningen för dig:

- **med intresse för livet på landsbygden**
- **för vår landsbygd förr, nu och för framtiden**
- **som är intresserad av att köra och rida häst**
- **som vill praktisera inom jord- och skogsbruk utomlands**
- **där Du hittar kamrater med samma intresse**

Du kan köpa följande instruktionsfilmer på video eller DVD från JUF-kansliet.

- Hästplöjning
- Skogskörning
- Brukskörning med häst och vagn

Vi har även ett häfte av Sture Magnusson, "Anspänd för hästplöjning", som lär ut grunderna om hästplöjning.



Du som är intresserad av hästar och vill ha ett mål att utbilda din häst till och samtidigt i tävlingar på olika nivåer mäta Dina färdigheter mot andra med samma intresse, deltag i brukshästverksamheten organiserad av JUF.

Du kan antingen bli direktansluten medlem eller lösa en tävlingslicens genom någon av de organisationer som har ett samarbetsavtal med JUF. Information om verksamheten kan du få genom att kontakta JUF eller gå in på vår hemsida; www.juf.se

Vi har också ett utbyte med brukshästorganisationer i andra länder.



Box 2022, 641 02 Katrineholm
Tel. 0150-503 90, fax 0150-535 99
E-post: juf@juf.se, www.juf.se